

Sicherheits- und Gebrauchshinweise für Ihr Faltbett

Sehr geehrte Damen und Herren,

vielen Dank, dass Sie sich für unser Faltbett entschieden haben. Unser Produkt wurde mit höchster Sorgfalt entwickelt, um Ihnen sowohl Komfort als auch Sicherheit zu bieten. Bitte lesen Sie die folgenden Hinweise sorgfältig, um eine sichere Nutzung und Pflege Ihres Faltbettes zu gewährleisten.

1. Allgemeine Hinweise zur Nutzung des Faltbettes

Das Faltbett ist mit einem stabilen Metallgestell ausgestattet, das in Kombination mit der Matratze einen hohen Schlafkomfort bietet. Um das Bett korrekt und sicher zu verwenden, beachten Sie bitte die folgenden Hinweise:

Schlaffunktion

Um das Bett zu öffnen, ziehen Sie vorsichtig am Rückenteil, bis sich der Metallrahmen des Bettes vollständig entfaltet. Der Klappmechanismus ist so konzipiert, dass die zusätzlichen Füße automatisch ausklappen und sicher auf dem Boden stehen. Vergewissern Sie sich vor dem Öffnen, dass der Bereich rund um das Bett frei von Hindernissen ist, um eine reibungslose Entfaltung zu gewährleisten.

Rückstellung

Um das Faltbett wieder zusammenzuklappen, heben Sie den Rahmen vorsichtig in der Mitte an, um den Klappmechanismus zu lösen. Falten Sie das Bett langsam und gleichmäßig zusammen, bis es vollständig in die Ausgangsposition zurückkehrt. Achten Sie darauf, dass der Rahmen korrekt einrastet und das Bett sicher verschlossen ist.

2. Sicherheitshinweise

- **Quetschgefahr:** Beim Öffnen und Schließen des Bettes besteht potenzielle Quetschgefahr durch die beweglichen Teile. Halten Sie Kinder und Haustiere von den Klappmechanismen fern.
 - **Stabilität:** Stellen Sie das Bett auf einen stabilen, ebenen Untergrund. Eine unsachgemäße Platzierung oder Nutzung auf unebenem Boden kann zu einem Kippen des Bettes führen.
 - **Belastung:** Überschreiten Sie nicht die maximale empfohlene Belastung, die für jedes Modell individuell angegeben ist. Eine Überlastung kann die Stabilität des Gestells beeinträchtigen und zu Schäden führen.
-

3. Wichtige Warnungen

- **Nicht für den Außenbereich geeignet:** Das Faltbett ist ausschließlich für den Gebrauch in Innenräumen vorgesehen. Feuchtigkeit oder Witterungseinflüsse können den Metallrahmen und die Matratze beschädigen.
- **Rauchen und Zündquellen vermeiden:** Halten Sie das Bett von offenen Flammen oder Zündquellen fern. Weder der Metallrahmen noch die Matratze sind feuerfest und könnten bei Kontakt mit Feuer beschädigt werden.

4. Garantiebestimmungen

Unser Faltpbett unterliegt einer Garantie, die Material- und Verarbeitungsfehler abdeckt. Schaden, die durch unsachgemae Nutzung oder Missachtung dieser Hinweise entstehen, sind von der Garantie ausgeschlossen. Wenden Sie sich bei Defekten bitte an unseren Kundenservice, der Ihnen gerne weiterhilft.

5. Schlusswort

Wir mochten sicherstellen, dass Sie lange Freude an Ihrem Faltpbett haben. Indem Sie diese Gebrauchshinweise beachten, tragen Sie zur sicheren Nutzung und Langlebigkeit des Produkts bei. Sollten Sie Fragen oder Bedenken haben, steht Ihnen unser Kundenservice jederzeit zur Verfugung.

Vielen Dank fur Ihr Vertrauen in unser Produkt!

Mit freundlichen Gruen,
„Restyl“



FALTSOFA Produktinformation · Bedienungsanleitung

MIT LOSE EINGELEGETER MATRATZE



1. Sitzposition



2. Liegeposition
Komforthöhe: je nach Matratzenhöhe

Montage/Aufbau

- Auspacken, Transportsicherung entfernen
- Boden eigenverantwortlich vor Beschädigungen schützen
- Modell wird zerlegt geliefert (2 Colli)
- Colli 1: Rückenplatte + Armlehnen/Seitenblenden
- Colli 2: Gestell mit Sitz + Rücken + Frontblende
- Gestell waagrecht aufstellen
- Gewicht der DL 130-170 ca. 120-150 kg

Sitzbreite = Liegebreite + 10 cm
 Außenbreite = Sitzbreite + Armlehnen/Seitenblendenbreite



Warentypische Eigenschaften

- In den Bereichen der Gelenke und Zugfedern können leichte Reibungen und Abrieb an der Pulverbeschichtung entstehen. Dies ist unvermeidbar.
- Beim Bedienen können funktionsbedingte Gleit- und Drehgeräusche auftreten. Das ist für diese hochwertige Funktion normal und nicht zu vermeiden. Geräusche des Metallgestelles im Laufe der Nutzungszeit lassen sich nicht ganz vermeiden, können aber mittels eines Universallöls verringert werden. Empfehlung: BALLISTOL-ÖLSPRAY
- Bei durchgehenden Matratzen/Unterfederungen kann es zu mittigen Schlaf-lagen kommen welche konstruktionsbedingt nicht zu vermeiden sind. Maximale Gestellbelastung 180 kg. Unterfederungen geben entsprechend nach.
- Sitz und Rückenkissen haben aufgrund der Technik etwas Spiel und können daher bzgl. der Nähte nicht immer parallel ausfallen.
- Die Rückenkissen liegen im ausgeklappten Zustand leicht auf dem Boden auf.
- Stoff- und Ledermodelle weisen ein unterschiedliches Nahtbild auf.
- Am Bezug können, je nach Material, durch den „Streck“ gebrauchsbedingt Falten und Wellen am Sitz und Rücken entstehen.

1. Rückenplatte ansetzen und von oben in Beschlag einschieben.
2. Armlehnen/Seitenblenden li+re ansetzen, von oben in Beschlag einschieben, parallel zum Boden ausrichten. Armlehnen/Seitenblenden weisen ringsum etwas Luft zum Boden hin auf. Modell steht auf dem Metallgestell (4 FüÙe).
3. Frontblende ansetzen und von oben in Beschlag einschieben.
4. Rückenplatte mit Armlehnen li+re verschrauben.



FUNKTION Bedienung der Funktion mittig vor dem Sofa stehend

Verwandlung in die Liegeposition

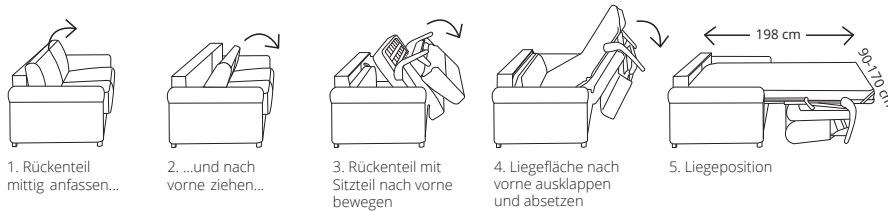

Verwandlung in die Sitzposition



AUSFÜHRUNGEN Je nach Modell sind unterschiedliche Ausstattungen lieferbar/Matratzenhöhen sind gestellabhängig

Sitz- und Liegeflächenunterfederung

Matratzenqualitäten in unterschiedlichen Höhen (einzeln nachkaufbar)

Verpolsterung

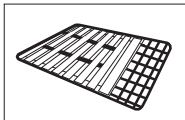

Lattenrostunterfederung Serie in EL 90 / DL 130/150

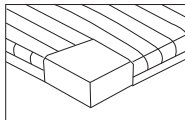

Kaltschaum (Serie) H3 fest

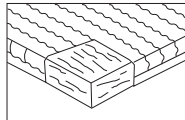

Longlife optional H2 mittelweich

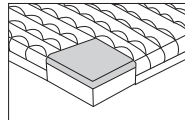

Gelplus optional H2 mittelweich

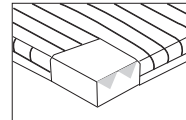

7 Zonen optional H3 fest

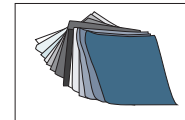

Stoff einfarbig/zweifärbig

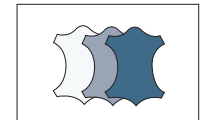

Leder, Rücken/Nessel oder Rücken echt Leder

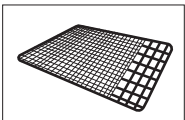

V1 Netzrahmen/Gitter Standard, Serie in DL 170

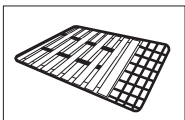

V2 Lattenrostunterfederung optional bei DL 170 auch mit Kopfteilverstellung möglich

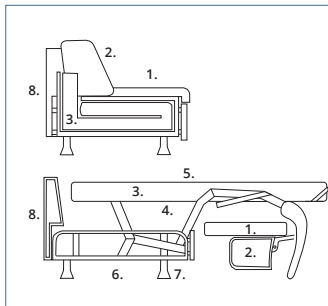

Detail Gestellfunktion/Serie

1. Polyschaumpolsterung mit Vliesabdeckung im Sitz
2. Rückenkissen mit Polyschaum gefüllt
3. Kaltschaummatratze H3 (Serie)
4. Metallrahmen mit Gurten und Federholzleisten bei den LB 90/130/150 cm (Serie) oder Metallrahmen mit Gurten und Netzgitter aus Metall bei LB 170 cm (V1 Serie)
5. Matratzenbezug abnehmbar, chemisch reinigungsfähig
6. Metallgestell
7. GestellfüÙe
8. Rückenplatte



Sicherheitshinweis

Beim Schließen der Mechanik ist darauf zu achten, dass keine Bettwäsche oder sonstiges zwischen die seitliche Mechanik gelangt.

Optionale Kopfteilverstellung der Liegefläche ist vorher in waagerechte Position zu stellen.

Das Metallgestell ist mit Gelenken und Zugfedern miteinander verbunden.

Bitte greifen Sie bei der Verstellung NICHT in den Bereich der Gestellkonstruktion und achten Sie auf unbeaufsichtigtes Bedienen durch Kinder (Quetschgefahr).

ZUSATZAUSSTATTUNG Je nach Modell /Type

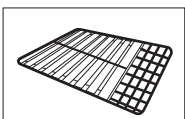

V3 Lattenrostunterfederung Comfort Plus mit Mittelsteg optional bei DL 170

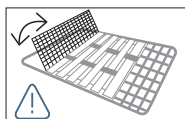

Kopfteilverstellung (Netzgitter) optional bei DL 130/150/170 (170 nur V2)

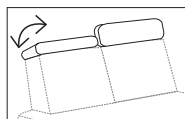

Kopfstütze

1. Steckkopfstütze mit Rasterbeschlag (lose) vor Verwandlung abnehmen für EL 90 DL 130/150/170
2. integr. Kopfstütze vor Verwandlung in waagerechte Position bringen

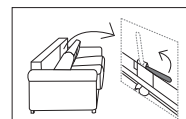

MOVE Beschlag

MOVE Beschlag für EL 90 DL 130/150/170 Zur einfachen Beweglichkeit des Sofas auf Rollen. Hebel unten, innen mittig vor Rückwand, nach oben ziehen und Funktion aktivieren

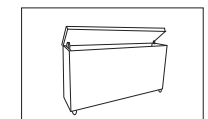

Bettbox auf Rollen für EL 90+DL 130/150/170

Informationen zur Polstermöbel-Kollektion



Verarbeitung

Leder ist ein Naturprodukt, Hecken- und Dornrisse, Narben und Mastfalten sind Merkmale, die die Natürlichkeit des Leders unterstreichen und keinen Grund für eine Beanstandung darstellen. Farbabweichungen zum Leder der Musterkollektionen sind möglich. Ebenso können zusätzliche Teilungsnähte im Sitz- oder Rückenbereich erforderlich werden.

- Die Verarbeitung von eingesandtem Leder ist nur nach Absprache möglich
- Stoff-Leder Kombinationverpolsterungen sind nur nach Absprache möglich
- Lose Rückenissen sind auf der Rückseite mit Drell farblich passend zum Leder bezogen

Polsteraufbau

Hierunter wird die Gesamtheit von Polsterung und Bezug (Textil, Leder) verstanden (DIN 68 871).

Bei Polstermöbeln mit Funktionen kann es zu leichten Veränderungen der Sitzhärten gegenüber Varianten ohne Funktionen geben!

Es wird unterschieden in:

Straffe Polsterung

Hierbei handelt es sich um einen Polsteraufbau, bei dem durch konstruktive Maßnahmen die Faltenbildung der Bezüge weitgehend vermieden wird (DIN 68 871). Konstruktive Maßnahmen können z.B. eine bombierte Ausführung der Sitzflächen sein, bei der die Bezüge vorgespannt und gestrafft sind. Charakteristisches Merkmal: Der Körper sitzt weitgehend auf der Polsterung.



Legere Polsterung

Hierbei handelt es sich um einen weichen Polsteraufbau, bei dem eine modellbedingte oder gestalterisch gewünschte Faltenbildung der Bezüge warentypisch ist (DIN 68 871). Im Gebrauch kann sich das legere Aussehen mit betonter Faltenbildung verstärken.

Charakteristisches Merkmal: der Körper sitzt bei dieser Polsterungsart in die Polsterung ein.



Dauerschlafeignung

mit besonderem Comfort Plus Federkern auf Lattenrostunterfederung.



Zur Beachtung Maße

Polstermöbel lassen sich aufgrund ihrer weichen Materialien nicht exakt zentimetergenau produzieren und vermessen. Sämtliche Maße sind circa-Maße. Geben Sie beim Berechnen der Stellfläche Ihrer Polstermöbel vorsichtshalber einen Spielraum von 5 Zentimetern zu.

Abkürzungen für Maßangaben in der Preisliste:

H= Höhe	LF= Liegefläche
B= Breite	LB= Liegebreite
T= Tiefe	AL= Armlehne
SH= Sitzhöhe	L= Lehne
SB= Sitzbreite	GB= Gesamtbreite
LH= Liegehöhe	GT= Gesamttiefe ausgezogen

Maße und Verarbeitungskriterien entsprechen dem Ausgabestand dieses Katalogs. Technische, dem Fortschritt dienende Abweichungen sowie geringfügige Maßabweichungen in Stoff- und Holzfarben behalten wir uns vor. Druckfehler, irrtümlich entstandener Daten, Maße oder sonstiger Angaben berechtigen uns, die definitiven Gegebenheiten anzuwenden.

Sonderanfertigungen

- Die Verarbeitung von eingesandtem Leder ist nur nach Absprache möglich
- Konstruktionsänderungen und Maßabweichungen, soweit sie nicht im Rahmen der Serienanfertigungen liegen, sind nicht lieferbar.

Informationen zur Polstermöbel-Kollektion



Verarbeitung

Die Stoffe in unserer Polstermöbelkollektion sind nach den einschlägigen Merkmalen der Verwendbarkeit ausgewählt.

- Farbabweichungen zwischen Stoffmustern und Originalstoff sind nicht auszuschließen und kein Grund zur Beanstandung.
- Eine Garantie für Farbgleichheit der Stoffe bei Nachbestellung kann nicht übernommen werden.
- Bei Bestellungen aus unterschiedlichen Programmserien in einem Auftrag können wir keine Garantie für Farbgleichheit übernehmen!
- Stoffverarbeitung: Bei zugesandten Streifenstoffen und großflächigen Musterstoffen ist Rapportverarbeitung nur nach Absprache und gegen Mehrpreis möglich. Achtung: Hoher Stoffbedarf!

Musterstoffe und Streifenstoffe werden immer von oben nach unten verarbeitet. (siehe Skizze)

- Bei der Verarbeitung von Musterstoffen/Streifenstoffen kann es modellbedingt und aufgrund verarbeitungstechnischer Toleranzen zu leichten Stoffverschiebungen (Verlauf) der Stoffe an den Seiten, Rücken, Armlehnen sowie Blenden kommen.
- Bei zweifarbiger Verpolsterung von Stoffen aus verschiedenen Preisgruppen wird nach der höheren Stoffgruppe berechnet. Von der serienmäßigen Verarbeitung abweichende Verpolsterungen in Stoffkombinationen sind gegen Mehrpreis möglich.
- Bei Verpolsterung von zugesandten Stoffen wird nach der niedrigeren Stoffgruppe Preisgruppe 1/55 berechnet.
- Bei eingesandten Stoffen ist sowohl die Seite als auch der Verlauf der gewünschten Verpolsterung anzugeben

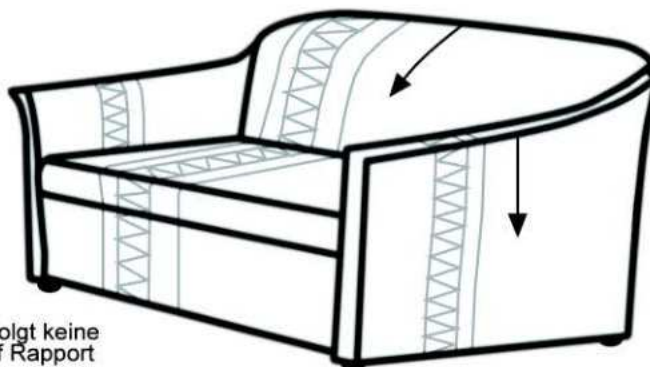

Serienmäßig erfolgt keine Verarbeitung auf Rapport

Pflege

Möbelbezugsstoffe sind materialbedingt nur eingeschränkt waschbar und reinigungsfest. Für reinigungsbedingte Schäden, die durch unsachgemäße Handhabung entstehen, übernehmen wir keine Haftung.

Besonderheiten

Warentypische Eigenschaften von Möbelstoffen entstehen durch die Herstellungstechnik, Stoffkonstruktion oder die Materialzusammensetzung und stellen daher keinen Mangel dar:

- Sitzspiegel/Gebrauchslüster bei Veloursstoffen, Flockstoffen oder Mikrofasern entstehen durch Einwirken von Druck, Wärme und Feuchtigkeit bei der Nutzung durch die Verlagerung der Fasern. (Polverlagerung)
- Changieren des Stoffes entsteht durch Lichteinfall und beeinflusst die optische Erscheinung des Stoffes, wobei ein Hell-/Dunkeleffekt nicht zu vermeiden ist.
- Ausbleichen oder Verblassen von Stoffen entsteht durch Lichteinfall! Besonders Flachgewebe und Jacquards neigen dazu. Lichtechte Stoffe gibt es nicht!
- Pillingbildung (Knötchenbildung) ist bei Flachgeweben möglich, da diese je nach Zusammensetzung auf Fremdfasern reagieren.
- Verschmutzungserscheinungen zeigen sich eher bei helleren Stoffen als bei dunkleren Materialien.
- Verfärbungen der Möbelstoff- und Lederbezüge können durch nicht farbechte Bekleidungstextilien wie z.B. Jeans oder gefärbte Baumwollbekleidung entstehen. Diese Verfärbungen sind in der Regel nicht mehr zu beseitigen!
- Stoffzusammensetzungen entnehmen Sie den Etiketten der Stoffmuster, welche die ist-Werte der jeweiligen Materialtests in Bezug auf: Lichtechtheit/Pilling/Scheuerbeständigkeit ausweisen.

PRODUKTINFORMATION / MONTAGE,- DEMONTAGE ANLEITUNG



4. Zum Schluss Rückenplatte mit Armlehnen verschrauben

OPTIONAL MIT KOPFTEILVERSTELLUNG

1. Rückenplatte ansetzen

2. Armlehnen ansetzen



3. Frondblende ansetzen



Montagehinweis:

1. Rückenplatte ansetzen
2. Armlehnen ansetzen
3. Frontblende ansetzen
4. Zum Schluss Rückenplatte mit Armlehnen verschrauben

YouTube



Restyl Sp. z o.o.

ul. Pawła 43

41-708 Ruda Śląska

Polen

info@restyl.pl